



# オイルフリーコンプレッサー

## TA301DA

取扱説明書



この度は、タスコ・オイルフリーコンプレッサーをご購入頂きまして、誠に有難うございました。

この取扱説明書を良くお読みの上、正しくお使いください。



株式会社 **イチネン TASCO**

この度は本製品をお買い上げ頂きありがとうございます。

- 製品のご使用前に必ずこの**安全のしおり**／**取扱説明書**をよく読み内容を理解してください。
- この冊子は皆様が安心してお使い頂けるように、特に、「**安全の為に守って頂きたいこと**」をとりまとめて説明いたします。
- この冊子は、いつでも取り出して読める所に大切に保管してください。
- 製品を借与、又は譲渡される場合は使用方法について充分説明し、この冊子を添付してお渡しください。
- この**安全のしおり**／**取扱説明書**を紛失したり破損された場合は、速やかにお買い上げ頂いた販売店にご注文ください。

## 目 次

### 安全のしおり

1～2 安全にお使いいただくために

### 取扱説明書

3 仕様  
各部名称  
4 使用上の注意、メンテナンス  
5 保証書

ここに示した注意事項は **⚠警告**・**⚠注意** に区分していますが、誤った使い方をした時に、死亡や重傷等重大な結果に結びつく可能性が大きいものを特に **⚠警告** の欄にまとめて記載しています。しかし、**⚠注意** の欄に記載した事項でも、状況によっては重大な結果に結びつく可能性があります。

いずれも安全に関する重要な内容を記載していますので必ず守ってください。

## 安全のしおり

# 安全にお使いいただくために

### ● 一般的事項

<p><b>▲ 警告</b> こんな時は作業しないでください。</p> <p>1. 過労・病気・薬物の影響、その他の理由により作業に集中できないとき。 2. 酒を飲んだとき。 3. 妊娠しているとき。</p>	
<p><b>▲ 警告</b> 作業に適した服装をしてください。</p> <p>作業時は、安全靴、ヘルメット、防護メガネ、防護服等を着用してください。</p> <p><b>【守らないと】</b> 傷害事故等の原因になることがあります。</p>	
<p><b>▲ 警告</b> 雨の降っている時や、雷の鳴っている時は使用しないでください。</p> <p><b>【守らないと】</b> 感電やけがをするおそれがあります。</p>	
<p><b>▲ 警告</b> 高所作業の場合、命綱着用等の落下防止策を行なってください。</p> <p><b>【守らないと】</b> 運転時の反動で落下し、重傷を負うおそれがあります。</p>	
<p><b>▲ 警告</b> タンク内等の閉所作業の場合ガス点検、喚気等に十分注意してください。</p> <p><b>【守らないと】</b> 酸欠事故や中毒事故の原因となる場合があります。</p>	
<p><b>▲ 警告</b> 作業中は、作業をする人以外は近づけないでください。</p> <p><b>【守らないと】</b> けがをするおそれがあります。</p>	
<p><b>▲ 注意</b> 取扱説明書をよくお読みください。</p> <p>傷害事故防止のため運転前、取扱説明書をよく読み理解して正しく取り扱ってください。</p>	
<p><b>▲ 注意</b> 作業前・後は必ず機械の点検をしてください。</p> <p>使用前と後には必ず機械の点検をしてください。</p> <p><b>【守らないと】</b> 整備不良による事故や機械の故障によりけがをするおそれがあります。</p>	
<p><b>▲ 警告</b> 本体・電源ケーブルが水に濡れないところで作業及び保管をしてください。</p> <p><b>【守らないと】</b> 感電や火災の原因になります。</p>	

## ● 一般的事項

<p><b>▲ 注意</b> 機械の目的外使用及び改造の禁止。</p> <p>機械の目的外使用及び改造は行なわないでください。</p> <p>【守らないと】 機械の故障、事故によりけがをまねくおそれがあります。</p>	
---	---

<p><b>▲ 注意</b> 運転中及び運転停止直後は、モーター、ポンプにさわらないでください。</p> <p>【守らないと】 やけどをするおそれがあります。</p>	
---	---

## ● 運搬、設置、保管に関する事項

<p><b>▲ 警告</b> 機械は子供や動物が近づかないところに保管してください。</p> <p>【守らないと】 機械にさわったり、動かしたりしてけがをするおそれがあります。</p>	
--	---

<p><b>▲ 警告</b> 本機を移動するとき、ホースや電源ケーブルを引っ張らないでください。</p> <p>【守らないと】 ホース破損による傷害事故や電源ケーブル破損による火災、感電事故の原因となるおそれがあります。</p>	
--	---

## ● 電気に関する事項

<p><b>▲ 警告</b> アースと漏電遮断機は必ず取り付けてください。</p> <p>アースは確実に取り付け、専用の漏電遮断機を設置してください。</p> <p>【守らないと】 故障や漏電時に感電するおそれがあります。</p>	
---	---

<p><b>▲ 警告</b> 作業しない時、停電時及び点検の際は必ず電源を切ってください。</p> <p>点検の際は必ず、プラグを抜くか、電源を切ってください。</p> <p>【守らないと】 感電やけがをするおそれがあります。</p>	
---	---

<p><b>▲ 注意</b> 指定の電圧、周波数で使用してください。</p> <p>【守らないと】 電気部品の損傷による事故や火災によるけがをするおそれがあります。</p>	
--	---

<p><b>▲ 注意</b> 電気ケーブルを傷つけたり、破損したり、加工したり、無理に曲げたり、引っ張ったり、ねじったり、束ねたりしないでください。又、重い物をのせたり、はさみ込んだりしないでください。</p> <p>【守らないと】 電源ケーブルが破損し、火災、感電の原因になるおそれがあります。</p>	
--	---

## 仕 様

品番	TA301DA
品名	オイルフリーコンプレッサー
電源	100V 50/60Hz
エア吸込量	128/160 l/min 50/60Hz
タンク容量	6 l
最大圧力	0.8MPa
圧カスイッチ	0.8MPa off / 0.6MPa on
モーター容量	800W
本体寸法	460×250×410 (mm)
重量(kg)	9kg
使用環境温度	0~35℃

## 各部名称

1. ハンドル
2. スタート/ストップスイッチ
3. 減圧弁ハンドル
4. 吐出圧圧力ゲージ
5. 圧縮空気吐出口(カプラー)
6. 外枠(ハウジング)

7. データープレート
8. ドレンバルブ
9. 足ゴム
10. コードホルダー

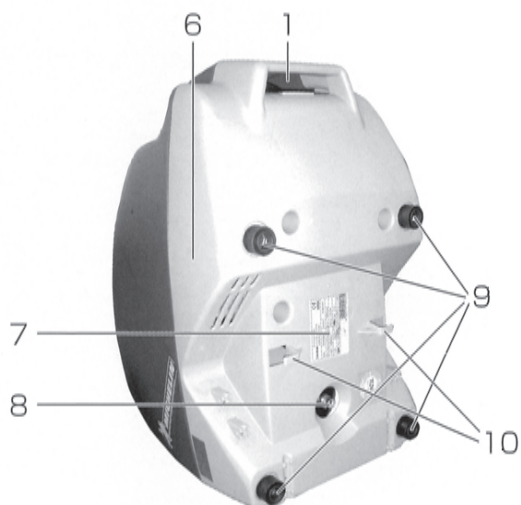

# 使用上の注意、メンテナンス

## ■ 起動:

コンセントをソケットに入れ、ゴムホース、またはスパイラルホースを圧カスイッチ付近のカプラーに取付けてください。

コンプレッサーはスイッチを押すと作動します。タンク内の圧力が0.8MPaに達したら自動的に止まり、0.6MPaに戻ったらまた再起動します。

## ■ 圧力調整:

減圧弁ハンドルで圧力を調節してください。

時計回りに回すと吐出圧力が上がり、反時計回りに回すと吐出圧力は下がります。

圧力はコンプレッサーの吐出圧力ゲージを見て調節してください。

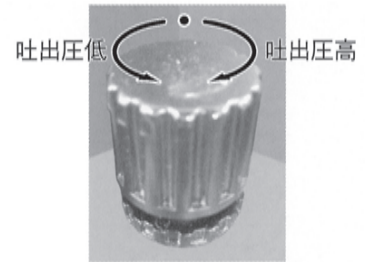

## ■ メンテナンス:

メンテナンスを行う前に以下の事項を確認してください。

→電源コードがソケットから外れていること。

コンプレッサーはタンクの中に水が溜まります。

この水は最低1週間に一回、ドレンバルブを開いて排出してください。

※タンク内のエア圧を利用して水を排出しますが、急に開けると水とエアが飛散しますので気をつけてください。

※タンクは鉄製ですので、錆水が出る場合があります。周囲を汚さないよう容器等で受けてください。

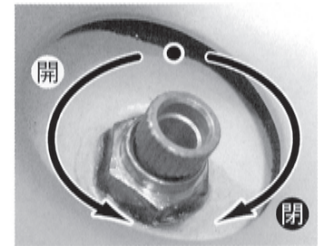

## ■ 作業上のアドバイス:

このコンプレッサーの使用率は30%ですので、20分連続運転した場合は、40分運転を停止してください。

## ■ 保管:

電源コードを電源から抜き、コードホルダーへ巻き(右図参照)、タンク内のエアと水をドレンバルブより排出して、高温多湿の場所を避けて保管してください。



# 保証書

## 保証規定

- 1.保証期間中に正常な使用状態で、万一故障等が生じた場合無償で修理いたします。
- 2.本保証書は日本国内でのみ有効です。
- 3.保証期間はご購入後1ヶ年以内です。
- 4.本製品による二次的な損害等につきましては保証の対象外となります。
- 5.下記事項に該当する場合は、無償修理の対象から除外いたします。
  - ① 不適当な取扱い使用による故障
  - ② 設計仕様条件等をこえた取扱い、または保管による故障
  - ③ 当社もしくは当社が委託した者以外の改造または修理に起因する故障
  - ④ 消耗品に類する故障
  - ⑤ その他当社の責任と見なされない故障

品名	オイルフリーコンプレッサー		
形式	TA301DA		
ご購入	年 月 日	製造番号	
保証期間	ご購入日より 1ヶ年		
お客様	お名前 _____		
	ご住所 _____		
	電話番号 _____ - _____		
販売店	住所・店名 _____		
	電話番号 _____	担当者名 _____	

※販売店様へ お手数でも必ずご記入の上お客様へお渡してください。



株式会社 **イチネン TASCO**

〒577-0002 大阪府東大阪市稲田上町1-17-20

TEL : 06-6748-9260 FAX : 06-6748-9270



**株式会社 イチネン TASCO**

〒577-0002 大阪府東大阪市稲田上町 1-17-20

TEL 06-6748-9260 FAX 06-6748-9270

<http://www.tascojapan.co.jp/>

この製品の使用方法に関する技術的なご質問は、  
タスコカスタマーサポートセンターへ

TEL: 06-6748-9240