



# ラチェット式ベンダー

Model **TA512AW**

取扱説明書／保証書

本製品はなまし銅管専用です。

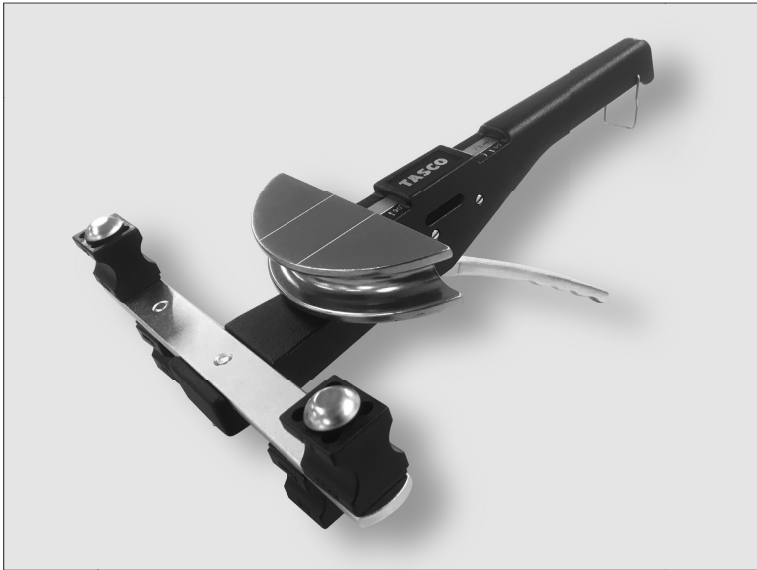

この度は、ラチェット式ベンダーTA512AWをお買い上げいただき、誠にありがとうございます。ご使用に際しましては、この取扱説明書をよくお読みの上、本機の性能を十分に発揮させていただきますようお願い申し上げます。



株式会社 **イチネン TASCO**

## 目次

1～2	ご使用上の注意
2	仕様
3	各部名称と各パーツ一覧
4～5	使用方法
6	保証書

## 1.ご使用上の注意

### 注意

1. 本機は、なまし銅管専用です。硬質管は、なましてからご使用ください。
2. 焼きなましの銅管は、確実に冷ましてからご使用ください。
3. 安全用具を使用してください。(例:保護メガネ、プロテクター)
4. 第三者、特に子供を近づけないでください。
5. 本体に損傷がないか時々チェックし、正常に機能しているか確認してください。
6. 消耗した部品はなるべく早く交換してください。交換部品は、純正部品を使用してください。
7. 改造は危険ですのでしないでください。
8. 目的外の使用はしないでください。

<p><b>▲注意</b> 取扱説明書をよくお読みください。</p> <p>傷害事故防止のため運転前、取扱説明書をよく読み理解して正しく取り扱ってください。</p>		<p><b>▲警告</b> 作業中は作業員以外は人を近づけないでください。</p> <p>【守らないと】 けがをするおそれがあります。</p>	
<p><b>▲警告</b> こんな時は作業しないでください。</p> <p>1. 過労・病気・薬物の影響、その他の理由により作業に集中できないとき。 2. 酒を飲んだとき。 3. 妊娠しているとき。</p>		<p><b>▲注意</b> 作業前・後は必ず機械の点検をしてください。</p> <p>使用前の前後には必ず機械の点検をしてください。</p> <p>【守らないと】 機械の故障、事故によりけがをするおそれがあります。</p>	
<p><b>▲警告</b> 作業に適した服装をしてください。</p> <p>作業時は、安全靴、ヘルメット、防護メガネ、防護服等を着用してください。</p> <p>【守らないと】 傷害事故等の原因になることがあります。</p>		<p><b>▲注意</b> 機械の目的外使用及び改造の禁止。</p> <p>機械の目的外使用および改造は行わないでください。</p> <p>【守らないと】 機械の故障、事故によりけがをまねくおそれがあります。</p>	
<p><b>▲警告</b> 高所作業の場合、命綱着用等の落下防止対策を行なってください。</p> <p>【守らないと】 運転時の反動で落下し、重傷を負うおそれがあります。</p>		<p><b>▲警告</b> 機械は子供や動物が近づかないところに保管してください。</p> <p>【守らないと】 機械にさわったり、動かしたりしてけがをするおそれがあります。</p>	
<p><b>▲注意</b> 付属品および交換部品は指定されたものをお使いください。</p> <p>【守らないと】 機械の故障、事故によりけがをまねくおそれがあります。</p>			

## 2.仕様

対象ワーク	なまし銅管
能力	外径 $1/4"$ (9.53mm) ~ $7/8"$ (22.23mm) 曲げ角度 $0 \sim 90^\circ$ (90°目盛り入り)
本体全長	320mm
セット質量	3.9kg (ケース含)
ケースサイズ	440×250×70 (mm)

### 3.各部名称と各パーツ一覧

(各部名称)

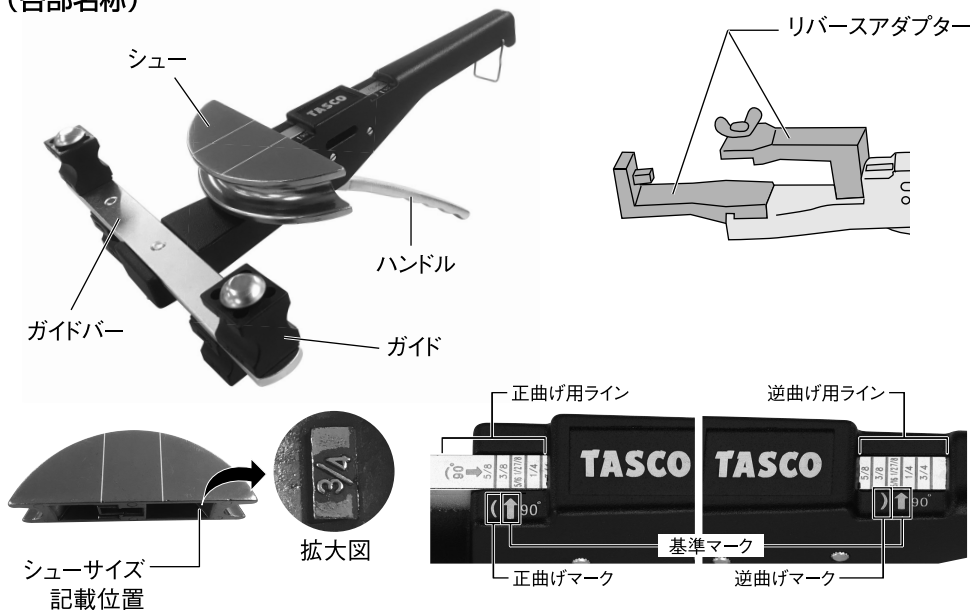

(収納図及び各パーツ一覧)

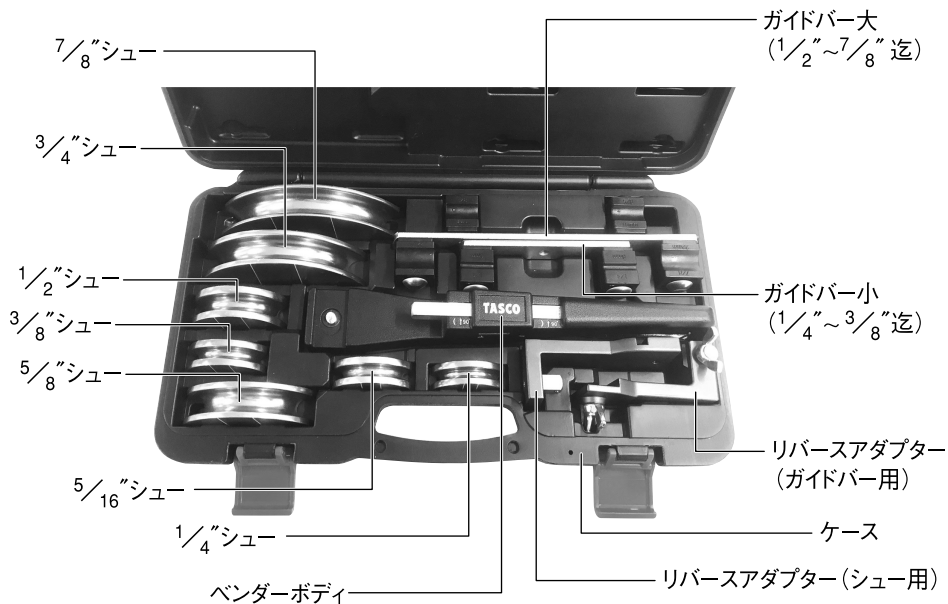

## 4.使用方法



曲げ作業

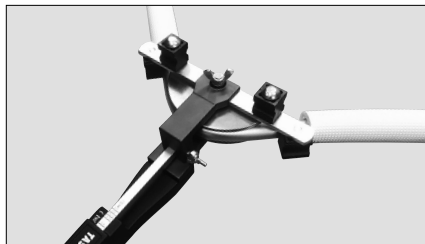

逆方向の曲げ作業

### ■ 曲げ作業

- ① パイプサイズにあったシューを本体にセットします。
- ② パイプサイズにあったガイドバーを本体にセットします。

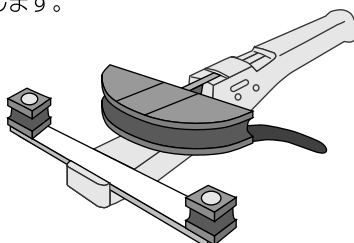
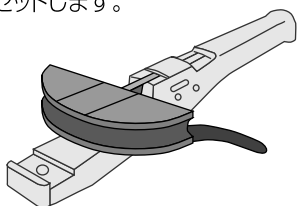

- ③ ハンドルを握るとシューが前進します。シューとガイドの間にパイプをしっかりセットし、シューを前進させます。(パイプサイズに合ったガイドをパイプに当ててください。)
- ④ シューとガイドにはさまれて、図のようにパイプが曲がります。(基準マークにパイプサイズに合った曲げラインを合わせると、各パイプサイズの90°曲げが行えます。)作業完了後は、ハンドルを下方に押し、シューを元の位置に戻し、パイプを取り外します。

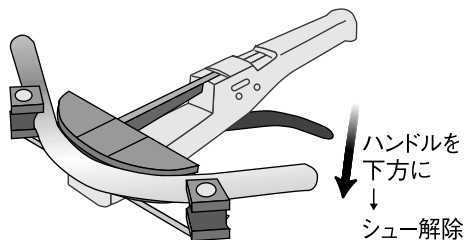
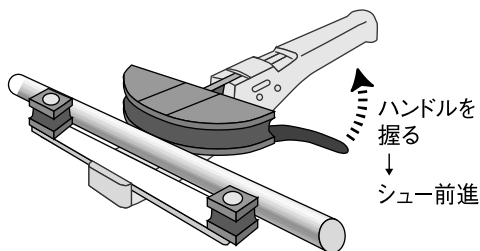

### ※ 90°曲げ方法 (正曲げ時)



## ■ 逆方向の曲げ作業

① リバースアダプターを下図のように、本体にセットします。

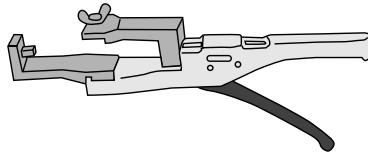

② パイプサイズにあったシューおよびガイドバー（使用ガイドを下方に向けて）セットします。

③ パイプをしっかりセットし、ハンドルでガイドを前進させます。（逆曲げ用ラインを利用すると、正曲げ同様90°曲げが行えます。）

④ 逆方向の曲げ作業が完了します。

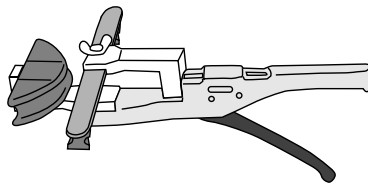

## ※ 90°曲げ方法（逆曲げ時）

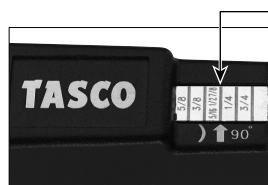

基準マークと逆曲げ用ラインを合わせる

## ■ 90°曲げ時の寸法計算方法（参考）

1. 左側から配管の場合はBマーク、右側からはAマークを使用します。

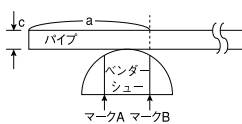

2.

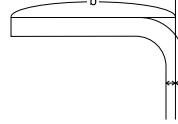

$$3. b = a + \frac{c}{2}$$

（bはa+パイプの半径の長さとなります）

例. a=200mm

c=19.05mmの場合

$$b = 200 + \frac{19.05}{2} \approx 209.5\text{mm}$$

となります。

壁際までの配管長さの計算は、壁際までの距離から管の半径を引くとちょうど良い長さとなります。

### a=200mmのb寸法一覧

パイプサイズ	3/8 (9.53mm)	1/2 (12.70mm)	5/8 (15.88mm)	3/4 (19.05mm)	7/8 (22.23mm)
b	204.7mm	206.3mm	207.9mm	209.5mm	211.1mm

# 保 証 書

## 保証規定

- 1.保証期間中に正常な使用状態で、万一故障等が生じた場合無償で修理いたします。
- 2.本保証書は日本国内でのみ有効です。
- 3.保証期間はご購入後1ヶ年以内です。
- 4.本製品による二次的な損害等につきましては保証の対象外となります。
- 5.下記事項に該当する場合は、無償修理の対象から除外いたします。
  - ① 不適当な取扱い使用による故障
  - ② 設計仕様条件等をこえた取扱い、または保管による故障
  - ③ 当社もしくは当社が委託した者以外の改造または修理に起因する故障
  - ④ 消耗品に類する故障
  - ⑤ その他当社の責任と見なされない故障

品 名	ラチェット式ベンダー		
形 式	TA512AW		
ご購入	年 月 日	製造 番号	
保証期間	ご購入日より 1ヶ年		
お 客 様	お 名 前 _____		
	ご 住 所 _____		
	電 話 番 号	-	-
販 売 店	住 所・店 名 _____		
	電 話 番 号	担当者名 _____	

※販売店様へ お手数でも必ずご記入の上お客様へお渡しください。



## 株式会社 イチケン TASCOCO

〒577-0002 大阪府東大阪市稲田上町1-17-20

TEL : 06-6748-9260 FAX : 06-6748-9270

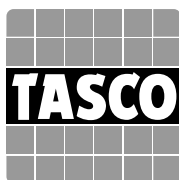

## 株式会社 イチネン TASCO

本社：〒577-0002 大阪府東大阪市稲田上町 1-17-20  
TEL 06-6748-9260 FAX 06-6748-9270

東京支店：〒108-0023 東京都港区芝浦 4-2-8  
住友不動産三田ツインビル東館 9階  
TEL 03-3453-8166 FAX 03-3453-8186

物流センター：〒577-0002 大阪府東大阪市稲田上町 1-17-20  
TEL 06-6748-9280 FAX 06-6748-9290

名古屋営業所：〒466-0064 愛知県名古屋市昭和区鶴舞 2-15-17  
TEL 052-871-1886 FAX 052-871-1906

九州営業所：〒812-0042 福岡県福岡市博多区豊 2-5-7  
TEL 092-471-1202 FAX 092-471-1212

HP アドレス：<http://www.tascojapan.co.jp/>

この製品の使用方法に関する技術的なご質問は、  
タスコテクニカルサポートセンターへ  
TEL: 06-6748-9240